

**tommeetippee**<sup>®</sup>

# nasal aspirator

instructions for use

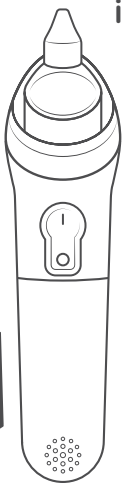

model number: NC003

[tommeetippee.com](http://tommeetippee.com)

0423773

## **EN | instructions for use**

Please read and retain for future reference. These instructions can also be found at **[tommeetippee.com](https://tommeetippee.com)**

## **FR | notice d'utilisation**

Veillez lire attentivement ces informations importantes et les conserver pour vous y référer ultérieurement. Ces instructions sont également disponibles sur **[tommeetippee.com](https://tommeetippee.com)**

## **DE | Gebrauchsanweisung**

Bitte lesen und bewahren Sie diese wichtigen Informationen zum späteren Nachschlagen auf. Diese Anleitung finden Sie auch unter **[tommeetippee.com](https://tommeetippee.com)**

## **IT | istruzioni per l'uso**

Leggere e conservare queste importanti informazioni per riferimento futuro. È possibile trovare le istruzioni anche su **[tommeetippee.com](https://tommeetippee.com)**

## **ES | instrucciones de uso**

Esta información es importante. Léala y consérvela para consultarla en el futuro. También puede encontrar estas instrucciones en **[tommeetippee.com](https://tommeetippee.com)**

## EN | PARTS DESCRIPTION

- ① Removable cover for disposable cups. Twist to remove
- ② Silicone ring
- ③ On / Off button
- ④ Battery cover
- ⑤ Disposable cups x 25
- ⑥ Compartment for disposable cups
- ⑦ Pink silicone tip 0-3 Months
- ⑧ Blue silicone tip 3-12 Months
- ⑨ Orange silicone tip 12 Months +
- ⑩ Spare silicone sealing ring

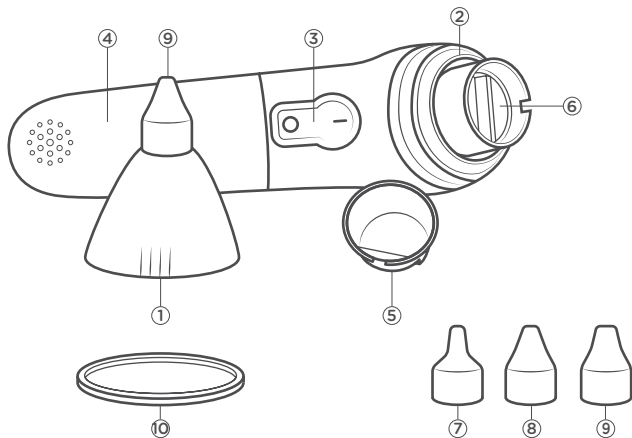

Any questions?  
Visit our website: [tommeetippee.com](http://tommeetippee.com)

## INSERTING / CHANGING BATTERY

1. Slide off battery cover.
2. Insert 2 x AA alkaline batteries.
3. Slide battery cover back into position until you hear a click.  
Do not use rechargeable batteries.

## HOW TO USE

1. Clean hands before use.
2. Wash and Sterilise clear cover, sealing ring and aspirator tip. Disposable cup can be re-used if handwashed thoroughly between use.
3. Place disposable cup inside unit, position sealing ring in place then position clear cover over the top – twist to seal and lock in place.
4. Select the correct tip for age of baby / toddler.
5. Ensure baby's mouth is open.  
Place tip into baby nose. DO NOT place deeply into the nose.  
DO NOT press the tip hard against the nasal wall.  
DO NOT apply the device to the ear, eye or throat this product is designed to remove nasal mucus only.  
When using the aspirator DO NOT block baby's other nostril.
6. Press "i" to operate the unit only in bursts of a few seconds.
7. Use for a few seconds only to remove mucus.
8. Turn off the device by pressing "O".
9. Disassemble cover and remove disposable cup holding the nasal mucus.  
Dispose of mucus.
10. Wash, sterilise, dry the cover and silicone tip. Wash and dry the disposable cup or use replacement provided. Reassemble cover, disposable cup and silicone tip.
11. Wipe the main body with soft cloth. DO NOT immerse the unit in water.  
Always use unit with disposable cup to collect mucus.  
Always change or empty disposable cup of mucus when the cup becomes two thirds full.  
Do not turn aspirator upside down when mucus is in the cup as it may block the aspirator.

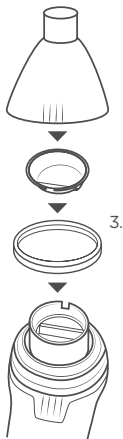

## CARE AND USE

When using the aspirator make sure the baby opens their mouth.

When using the aspirator do not block baby's other nostril.

Clean the aspirator after each use.

Do not store the unit with mucus inside the disposable cup. Always clean / sterilise after each use.

Please remove batteries if the aspirator will be left unused for longer than 14 days.

Always insert silicone sealing ring correctly before each use.

Keep out of reach of children.

Do not use the aspirator if there is any wound, infection or bleeding of the nose and consult your doctor.

Only use the accessories provided with the aspirator.

## TROUBLE SHOOTING

Problem	Solution
No aspiration	Check silicone sealing ring is in position Check cover is locked and sealed into place Check Tip is correctly assembled
On / Off button not operating	Check batteries are inserted correctly Change batteries









## GUIDELINES

This device complies with the EU Directive 93/42/EEC concerning medical products, and the European Standard EN60601-1-2 and is subject to particular precautions with regard to electromagnetic compatibility.

## CLASSIFICATION

1. Internally powered equipment;
2. Type BF applied part;
3. IP22;
4. Sterilised or disinfection: Steam steriliation;
5. Category AP / APG equipment: N/A.
6. Continuous operation.

## EXPLANATION OF SYMBOLS

Symbol	Description of symbol
	Application part, Type BF
	Direct current
IP22	Protected against access to hazardous parts with a finger and against vertically falling water drops when enclosure tilted up to 15°
	Refer to instruction manual / booklet
	DISPOSAL: Do not dispose this product as unsorted municipal waste. Collection of such waste separately for special treatment is necessary
	Manufacturer
	Serial number
	The CE labelling certifies that the product complies with the essential requirements of Directive 93/42/EEC on medical device
	Authorized representative in the European Community/European Union
	Importer

## EMC DECLARATION

The ME EQUIPMENT (NASAL ASPIRATOR) or ME SYSTEM is suitable for home healthcare and clinic environments.

**WARNING:** Do Not use this equipment near active HF surgical equipment or the RF shielded room of an EM magnetic resonance imaging system, where the intensity of EM disturbances is high.

**WARNING:** Use of this equipment adjacent to or stacked with other equipment should be avoided because it could result in improper operation. If such use is necessary, this equipment and the other equipment should be observed to verify that they are operating normally.

**WARNING:** Use of accessories, transducers and cables other than those specified or provided by the manufacturer of this equipment could result in increased electromagnetic emissions or decreased electromagnetic immunity of this equipment and result in improper operation.

**WARNING:** Portable RF communications equipment (including peripherals such as antenna cables and external antennas) should be used no closer than 30cm (12 inches) to any part of the equipment NCO03, including cables specified by the manufacturer. Otherwise, degradation of the performance of this equipment could result.

1. All necessary instructions of maintaining BASIC SAFETY and ESSENTIAL PERFORMANCE regarding electromagnetic disturbances for the expected service life.  
Portable and mobile RF communication equipment may affect the performance of the NCO03, avoid strong electromagnetic interference when in use, such as near mobile phones, microwave ovens, etc.
2. Guidance and manufacturer's declaration - electromagnetic emissions and immunity.

## GUIDANCE AND MANUFACTURER'S DECLARATION - ELECTROMAGNETIC EMISSIONS AND IMMUNITY

Table 1

Guidance and manufacturer's declaration - electromagnetic emissions	
Emissions test	Compliance
RF emissions CISPR 11	Group 1
RF emissions CISPR 11	Class B
Harmonic emissions IEC 61000-3-2	Not applicable
Voltage fluctuations/flicker emissions IEC 61000-3-3	Not applicable

Table 2

<b>Guidance and manufacturer's declaration - electromagnetic immunity</b>		
<b>Immunity test</b>	<b>IEC 60601-1-2 Test level</b>	<b>Compliance level</b>
Electrostatic discharge (ESD) IEC 61000-4-2	±8 kV contact ±2 kV ±4 kV, ±8 kV ±15 kV air	±8 kV contact ±2 kV ±4 kV, ±8 kV ±15 kV air
Electrical fast transient/burst IEC 61000-4-4	Not applicable	Not applicable
Surge IEC 61000-4-5	Not applicable	Not applicable
Voltage dips, short interruptions and voltage variations on power supply input lines IEC 61000-4-11	Not applicable	Not applicable
Power frequency magnetic field IEC 61000-4-8	30 A/m 50Hz/60Hz	30 A/m 50Hz/60Hz
Conducted RF IEC 61000-4-6	Not applicable	Not applicable
Radiated RF IEC 61000-4-3	10 V/m 80MHz - 2,7 GHz 80 % AM at 1 kHz	10 V/m 80MHz - 2,7 GHz 80 % AM at 1 kHz
NOTE UT is the a.c.mains voltage prior to application of the test level.		

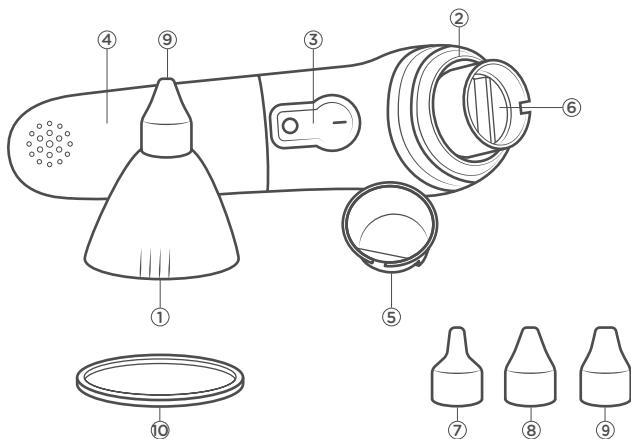

Table 3

Guidance and manufacturer's declaration - electromagnetic immunity							
Radiated RF IEC 61000-4-3 (Test specifications for ENCLOSURE PORT IMMUNITY to RF wireless communications equipment)	Test Frequency (MHz)	Band (MHz)	Service	Modulation	Modulation	Distance (m)	IMMUNITY TEST LEVEL (V/m)
	385	380-390	TETRA 400	Pulse modulation 18Hz	1.8	0.3	27
	450	430-470	GMRS 460 FRS 460	FM $\pm$ 5 kHz deviation 1 kHz sine	2	0.3	28
	710	704-787	LTE Band 13, 17	Pulse modulation 217 Hz	0.2	0.3	9
	745						
	780						
	810	800-960	GSM 800/900 TETRA 800, iDEN 820, CDMA 850, LTE Band 5	Pulse modulation 18 Hz	2	0.3	28
	870						
	930						
	1720	1170-1990	GSM 1800; CDMA 1900; GSM 1900; DECT; LTE Band 1, 3, 4, 25; UMTS	Pulse modulation 217 Hz	2	0.3	28
	1845						
	1970						
	2450	2400-2570	Bluetooth WLAN 802.11 b/g/n, RFID 2450, LTE Band 7	Pulse modulation 217 Hz	2	0.3	28
	5240	5100-5800	WLAN 802.11 a/n	Pulse modulation 217 Hz	0.2	0.3	9
	5500						
	5785						

## FR | DESCRIPTION DES PIÈCES

- ① Housse amovible pour gobelets jetables. Faire tourner pour extraire
- ② Anneau en silicone
- ③ Bouton Marche/Arrêt
- ④ Capot du compartiment à piles
- ⑤ Gobelets jetables (x 25)
- ⑥ Compartiment pour gobelets jetables
- ⑦ Embout en silicone rose (0-3 mois)
- ⑧ Embout en silicone bleu (3-12 mois)
- ⑨ Embout en silicone orange (12 mois et plus)
- ⑩ Bague d'étanchéité en silicone de rechange



Des questions ?  
Consultez notre site web : [tommeetippee.com](http://tommeetippee.com)

## INSERTION / REMPLACEMENT DES PILES

1. Faites coulisser le capot du compartiment à piles.
2. Insérez 2 piles alcalines AA.
3. Remettez le capot du compartiment à piles en place jusqu'à ce que vous entendiez un clic.  
N'utilisez pas de piles rechargeables.

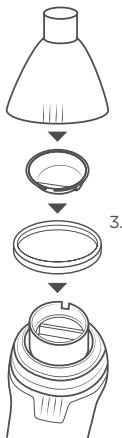

## MODE D'EMPLOI

1. Lavez-vous les mains avant chaque utilisation.
2. Lavez et stérilisez le couvercle transparent, la bague d'étanchéité et l'embout de l'aspirateur. Le gobelet jetable peut être réutilisé s'il est soigneusement lavé à la main entre chaque utilisation.
3. Insérez le gobelet jetable dans l'appareil, installez la bague d'étanchéité, posez le couvercle transparent au-dessus et vissez-le pour le fixer et le fermer hermétiquement.
4. Sélectionnez l'embout adapté à l'âge du nourrisson / de l'enfant concerné.
5. Placez l'embout dans le nez de l'enfant. NE PAS insérer trop loin dans le nez. Prenez soin de NE PAS appuyer l'extrémité contre les parois nasales. N'utilisez PAS cet appareil au niveau des oreilles, des yeux ou de la gorge. Ce produit est conçu uniquement pour libérer les voies nasales encombrées.
6. Pour allumer l'appareil, appuyez sur « I ».
7. Quelques secondes suffisent à extraire les mucosités nasales.
8. Pour allumer l'appareil, appuyez sur « O ».
9. Ôtez le couvercle, puis retirez le réservoir d'aspiration tout en contenant les sécrétions nasales. Éliminez les sécrétions.
10. Lavez, stérilisez et séchez le couvercle et l'embout en silicone. Lavez et séchez le gobelet jetable ou utilisez le modèle de remplacement fourni. Réassemblez le couvercle, le gobelet jetable et l'embout en silicone.
11. Essuyez le corps de l'appareil à l'aide d'un chiffon doux. NE PAS immerger l'appareil dans l'eau. Munissez toujours l'appareil d'un gobelet jetable pour recueillir le mucus. Veillez toujours à remplacer ou vider le gobelet jetable dès qu'il est rempli aux deux tiers de sa contenance. Ne retournez pas l'aspirateur en présence de mucus dans le gobelet sous peine d'obstruer l'aspirateur.

## ENTRETIEN ET UTILISATION

Lorsque vous utilisez l'aspirateur, assurez-vous que le bébé ouvre la bouche.

Lorsque vous utilisez l'aspirateur, ne bouchez pas l'autre narine de l'enfant.

Nettoyez l'aspirateur après chaque utilisation.

Ne rangez pas l'appareil avec du mucus dans le gobelet jetable. Nettoyez et stérilisez l'appareil systématiquement après chaque utilisation.

Veillez à retirer les piles si vous n'avez pas l'intention d'utiliser l'aspirateur durant plus de 14 jours.

Avant chaque utilisation, assurez-vous toujours que la bague d'étanchéité en silicone est bien insérée.

Tenez l'appareil hors de portée des enfants.

N'utilisez pas l'aspirateur en cas de plaie, d'infection ou de saignement du nez et consultez votre médecin.

Utilisez uniquement les accessoires fournis avec l'aspirateur.

## DÉPANNAGE

Problème	Solution
N'aspire pas.	Vérifiez que la bague d'étanchéité en silicone est en place. Vérifiez que le couvercle est fixé et fermé hermétiquement. Vérifiez que l'embout est correctement fixé.
Le bouton Marche/ Arrêt ne fonctionne pas.	Vérifiez que les piles sont correctement insérées. Remplacement des piles









## INDICATIONS

Conforme à la directive européenne 93/42/CEE relative aux produits médicaux et à la norme européenne EN60601-1-2, cet appareil doit faire l'objet de précautions particulières au regard de sa compatibilité électromagnétique.

## CLASSIFICATION

1. Appareil à alimentation interne ;
2. Pièce appliquée de type BF ;
3. IP22;
4. Stérilisé ou désinfecté : stérilisation à la vapeur ;
5. Appareil de catégorie AP / APG : N/A
6. Fonctionnement en continu.

## EXPLICATION DES SYMBOLES

Symbole	Description du symbole
	Pièce d'application, Type BF
	Courant continu
IP22	Protégé contre l'accès des doigts aux pièces dangereuses et contre les gouttes d'eau verticales lorsque le boîtier est incliné à 15°
	Se référer au manuel/livret d'instructions
	ÉLIMINATION : Ne jetez pas ce produit avec les déchets municipaux non triés. Ces déchets doivent faire l'objet d'un processus de collecte séparé pour traitement spécial.
	Fabricant
	Numéro de série
	Le marquage CE certifie que le produit est conforme aux exigences essentielles de la directive 93/42/CEE relative aux dispositifs médicaux.
	Représentant autorisé dans la Communauté européenne/Union européenne
	Importateur

## DÉCLARATION CEM

L'ÉQUIPEMENT ME (ASPIRATEUR NASAL) ou le SYSTÈME ME a été conçu pour la prestation de soins à domicile et au sein d'un environnement hospitalier.

**AVERTISSEMENT :** Tenez-vous à distance des appareils chirurgicaux HF actifs et de la chambre blindée RF d'un système EM d'imagerie par résonance magnétique, dans laquelle l'intensité des perturbations EM est élevée.

**AVERTISSEMENT :** Il convient d'éviter d'utiliser cet appareil à proximité d'autres appareils ou empilé avec ces derniers sous peine d'occasionner un dysfonctionnement. Dans le cas contraire, il convient d'observer cet appareil et les autres appareils pour en vérifier le fonctionnement normal.

**AVERTISSEMENT :** L'utilisation d'accessoires, de transducteurs et de câbles autres que ceux spécifiés ou fournis par le fabricant de cet appareil peut provoquer une augmentation des émissions électromagnétiques ou une diminution de l'immunité de cet appareil et occasionner un fonctionnement inapproprié. »

**AVERTISSEMENT :** Il convient de ne pas utiliser les appareils de communication portatifs RF (y compris les périphériques tels que les câbles d'antenne et les antennes externes) à moins de 30 cm (12 pouces) de toute partie de l'appareil NC003, y compris les câbles spécifiés par le fabricant. Dans le cas contraire, les performances de ces appareils pourraient en être altérées.

1. Toutes ces consignes sont nécessaires au respect des exigences générales pour la SÉCURITÉ DE BASE et les PERFORMANCES ESSENTIELLES relatives à l'exposition aux perturbations électromagnétiques durant la durée d'utilisation prévue.

Les appareils de communication RF portatifs et mobiles peuvent nuire aux performances du NC003, en évitant de fortes interférences électromagnétiques en cas d'utilisation notamment à proximité de téléphones portables, de fours à micro-ondes, etc.

2. Informations et déclaration du fabricant - émissions électromagnétiques et immunité.

## INFORMATIONS ET DÉCLARATION DU FABRICANT - ÉMISSIONS ÉLECTROMAGNÉTIQUES ET IMMUNITÉ

Tableau 1

Informations et déclaration du fabricant - émissions électromagnétiques	
Essai d'émissions	Conformité
Émissions RF (CISPR 11)	Groupe 1
Émissions RF (CISPR 11)	Classe B
Émissions harmoniques (CEI 61000-3-2)	Non applicable
Fluctuations de tension/papillotement	Non applicable

Tableau 2

<b>Informations et déclaration du fabricant - immunité électromagnétique</b>		
<b>Essai d'immunité</b>	<b>Niveau d'essai selon la CEI 60601-1-2</b>	<b>Niveau de conformité</b>
Décharges électrostatiques (DES) (CEI 61000-4-2)	±8 kV au contact direct ±2 kV ±4 kV, ±8 kV ±15 kV dans l'air	±8 kV au contact direct ±2 kV ±4 kV, ±8 kV ±15 kV dans l'air
Transitoires rapides en salves (CEI 61000-4-4)	Non applicable	Non applicable
Surtension (CEI 61000-4-5)	Non applicable	Non applicable
Creux de tension, coupures brèves et variations de tension sur des lignes d'entrée d'alimentation électrique (CEI 61000-4-11)	Non applicable	Non applicable
Champ magnétique à la fréquence du réseau (CEI 61000-4-8)	30 A/m 50Hz/60Hz	30 A/m 50Hz/60Hz
Perturbations RF conduites (CEI 61000-4-6)	Non applicable	Non applicable
Perturbations RF rayonnées (CEI 61000-4-3)	10 V/m 80MHz - 2,7 GHz 80 % AM à 1 kHz	10 V/m 80MHz - 2,7 GHz 80 % AM à 1 kHz
REMARQUE : L'UT est la tension secteur c.a. avant l'application du niveau d'essai.		

Tableau 3

Informations et déclaration du fabricant - immunité électromagnétique							
Perturbations RF rayonnées - CEI 61000-4-3 (Conditions d'essai pour évaluer l'IMMUNITÉ DU PORT DU BOÎTIER aux émissions RF des appareils de communication sans fil)	Fréquence d'essai (MHz)	Bande (MHz)	Service	Modulation	Modulation	Distance (m)	NIVEAU D'ESSAI D'IMMUNITÉ (V/m)
	385	380-390	TETRA 400	Modulation d'impulsion 18Hz	1.8	0.3	27
	450	430-470	GMRS 460 FRS 460	FM $\pm$ 5 kHz déviaton 1 kHz sine	2	0.3	28
	710	704-787	LTE Band 13, 17	Modulation d'impulsion 217 Hz	0.2	0.3	9
	745						
	780						
	810	800-960	GSM 800/900 TETRA 800, iDEN 820, CDMA 850, LTE Band 5	Modulation d'impulsion 18 Hz	2	0.3	28
	870						
	930						
	1720	1170- 1990	GSM 1800; CDMA 1900; GSM 1900; DECT; LTE Band 1, 3, 4, 25; UMTS	Modulation d'impulsion 217 Hz	2	0.3	28
	1845						
	1970						
	2450	2400- 2570	Bluetooth WLAN 802.11 b/g/n, RFID 2450, LTE Band 7	Modulation d'impulsion 217 Hz	2	0.3	28
	5240	5100- 5800	WLAN 802.11 a/n	Modulation d'impulsion 217 Hz	0.2	0.3	9
5500							
5785							



## DE | TEILEBESCHREIBUNG

- ① Abnehmbare Abdeckung für Einwegbecher. Zum Entfernen drehen
- ② Silikonring
- ③ An-/Aus-Schalter
- ④ Batterieabdeckung
- ⑤ Einwegbecher x 25
- ⑥ Fach für Einwegbecher
- ⑦ Rosa Silikondüse: 0-3 Monate
- ⑧ Blaue Silikondüse: 3-12 Monate
- ⑨ Orange Silikondüse: 12 Monate +
- ⑩ Ersatz-Silikondichtring

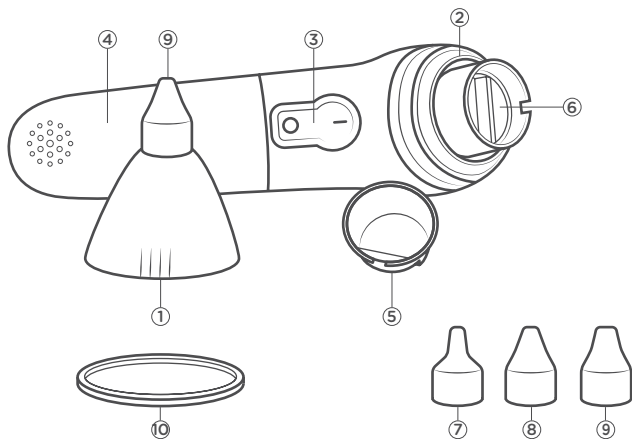

Haben Sie noch irgendwelche Fragen?  
Besuchen Sie unsere Website: [tommeetippee.com](http://tommeetippee.com)

## BATTERIE EINSETZEN/WECHSELN

1. Entfernen Sie die Batterieabdeckung durch Schieben.
2. Legen Sie 2 x AA-Alkalibatterien ein.
3. Schieben Sie die Batterieabdeckung zurück in ihre Position, bis Sie ein Klicken hören.  
Verwenden Sie keine wiederaufladbaren Batterien!

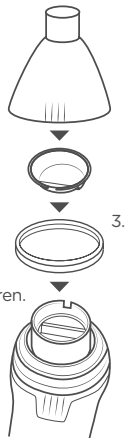

## GEBRAUCHSANWEISUNG

1. Reinigen Sie Ihre Hände vor dem Gebrauch!
2. Klarsichtdeckel, Dichtring und Ansaugspitze waschen und sterilisieren.  
Der Einwegbecher kann wiederverwendet werden, wenn er zwischen den Anwendungen gründlich von Hand gewaschen wird.
3. Setzen Sie den Einwegbecher in das Gerät ein, positionieren Sie den Dichtungsring und setzen Sie dann die durchsichtige Abdeckung auf – drehen Sie sie, um sie zu verschließen und einrasten zu lassen.
4. Wählen Sie die richtige Düse für das Alter des Babys/Kleinkindes.
5. Setzen Sie die Düse in die Nase des Babys. Führen Sie sie NICHT tief in die Nase ein. Drücken Sie die Spitze NICHT fest gegen die Nasenwand.  
Wenden Sie das Gerät NICHT am Ohr, am Auge oder im Rachen an – dieses Produkt ist nur zur Beseitigung von Nasenschleim gedacht.
6. Schalten Sie das Gerät ein, indem Sie „I“ drücken.
7. Verwenden Sie es nur für ein paar Sekunden, um den Nasenschleim zu entfernen.
8. Schalten Sie das Gerät durch Drücken von „O“ aus.
9. Nehmen Sie die Abdeckung ab und entfernen Sie den Absaugbehälter, in dem sich der Nasenschleim befindet. Beseitigen Sie den Nasenschleim.
10. Deckel und Silikonspitze waschen, sterilisieren und trocknen. Den Einwegbecher waschen und trocknen oder mitgelieferten Ersatzbecher verwenden. Deckel, Einwegbecher und Silikonspitze wieder zusammensetzen..
11. Wischen Sie das Hauptgehäuse mit einem weichen Tuch ab. Tauchen Sie das Gerät NICHT in Wasser ein!  
Verwenden Sie das Gerät immer mit einem Einwegbecher zum Auffangen von Schleim. Wechseln oder leeren Sie den Einwegbecher mit Schleim immer, wenn er zu zwei Dritteln gefüllt ist.  
Drehen Sie den Sauger nicht auf den Kopf, wenn sich Schleim im Becher befindet, da er den Sauger verstopfen könnte.

## PFLEGE UND VERWENDUNG

Achten Sie bei der Verwendung des Saugers darauf, dass das Baby seinen Mund öffnet.

Wenn Sie den Sauger verwenden, blockieren Sie nicht das andere Nasenloch des Babys.

Reinigen Sie den Sauger nach jedem Gebrauch!

Bewahren Sie das Gerät nicht mit Schleim im Einwegbecher auf. Reinigen und sterilisieren Sie die Einzelteile nach jedem Gebrauch!

Bitte entfernen Sie die Batterien, wenn der Sauger länger als 14 Tage nicht benutzt wird.

Setzen Sie den Silikondichtungsring vor jedem Gebrauch korrekt ein.

Bewahren Sie das Gerät außerhalb der Reichweite von Kindern auf.

Verwenden Sie den Sauger nicht bei Wunden, Infektionen oder Nasenbluten und konsultieren Sie Ihren Arzt.

Verwenden Sie nur das mit dem Sauger mitgelieferte Zubehör.

## FEHLERBEHEBUNG

Problem	Lösung
Saugt nicht an	Prüfen Sie, ob der Silikondichtring in Position ist. Prüfen Sie, ob die Abdeckung verschlossen und eingerastet ist. Prüfen Sie, ob die Düse korrekt montiert ist.
Ein/Aus-Taste funktioniert nicht	Prüfen Sie, ob die Batterien richtig eingelegt sind. Wechseln Sie die Batterien.



## RICHTLINIEN

Dieses Gerät entspricht der EU-Richtlinie 93/42/EWG über Medizinprodukte und der europäischen Norm EN60601-1-2 und unterliegt besonderen Vorsichtsmaßnahmen in Bezug auf die elektromagnetische Verträglichkeit.

## KLASSIFIZIERUNG

1. Geräte mit interner Stromversorgung;
2. Anwendungsteil vom Typ BF;
3. IP22;
4. Sterilisation oder Desinfektion: Dampfsterilisation;
5. Kategorie AP/APG-Ausrüstung: N/A
6. Dauerbetrieb.

## ERKLÄRUNG DER SYMBOLE

Symbol	Symbolbeschreibung
	Anwendungsteil, Typ BF
	Gleichstrom
IP22	Geschützt gegen den Zugang zu gefährlichen Teilen mit einem Finger und gegen senkrecht fallende Wassertropfen, wenn das Gehäuse bis zu 15° geneigt ist.
	Siehe Gebrauchsanweisung/Broschüre
	ENTSORGUNG: Dieses Produkt darf nicht im Hausmüll entsorgt werden. Diese Abfälle müssen getrennt gesammelt und einer Sondermüll-Sammelstelle zugeführt werden.
	Hersteller
	Seriennummer
	Die CE-Kennzeichnung bescheinigt, dass das Produkt die grundlegenden Anforderungen der Richtlinie 93/42/EWG über Medizinprodukte erfüllt.
	Bevollmächtigter Vertreter in der Europäischen Gemeinschaft/ Europäischen Union
	Importeur

## EMV-ERKLÄRUNG

Das ME EQUIPMENT (NASENSAUGER) oder ME SYSTEM ist für die häusliche Krankenpflege und Klinikumgebungen geeignet.

**WARNUNG:** Halten Sie sich nicht in der Nähe von aktiven HF-Chirurgiegeräten und dem HF-abgeschirmten Raum des ME-Systems für die Magnetresonanztomographie auf, wo die Intensität der EM-Störungen hoch ist.

**WARNUNG:** Die Verwendung dieses Geräts neben oder mit anderen Geräten sollte vermieden werden, da dies zu einem fehlerhaften Betrieb führen kann. Wenn eine solche Verwendung erforderlich ist, sollten dieses Gerät und die anderen Geräte beobachtet werden, um sicherzustellen, dass sie normal funktionieren.

**WARNUNG:** Die Verwendung von Zubehör, Wandlern und Kabeln, die nicht vom Hersteller dieses Geräts empfohlen oder bereitgestellt werden, kann zu erhöhten elektromagnetischen Emissionen oder verringerter elektromagnetischer Störfestigkeit dieses Geräts führen und einen fehlerhaften Betrieb zur Folge haben.

**WARNUNG:** Tragbare HF-Kommunikationsgeräte (einschließlich Peripheriegeräte wie Antennenkabel und externe Antennen) sollten nicht näher als 30 cm an einem Teil des Geräts NC003 verwendet werden, einschließlich der vom Hersteller angegebenen Kabel. Andernfalls kann es zu einer Beeinträchtigung der Leistung dieses Geräts kommen.

1. Alle notwendigen Anweisungen zur Aufrechterhaltung der GRUNDLEGENDEN SICHERHEIT und der WESENTLICHEN LEISTUNGSMERKMALE gelten in Bezug auf elektromagnetische Störungen und für die vorgesehene Nutzungsdauer.

Tragbare und mobile HF-Kommunikationsgeräte können die Leistung des NC003 beeinträchtigen. Vermeiden Sie starke elektromagnetische Störungen, wenn Sie das Gerät in der Nähe von Mobiltelefonen, Mikrowellenherden usw. verwenden.

2. Leitfaden und Herstellererklärung - Elektromagnetische Emissionen und Störfestigkeit.

## LEITFADEN UND HERSTELLERERERKLÄRUNG - ELEKTROMAGNETISCHE EMISSIONEN UND STÖRFESTIGKEIT

Tabelle 1

Leitfaden und Herstellererklärung - Elektromagnetische Emissionen	
Abgasuntersuchung	Einhaltung
HF-Emissionen CISPR 11	Gruppe 1
HF-Emissionen CISPR 11	Klasse B
Oberwellenemissionen IEC 61000-3-2	Keine Anwendung
Spannungsschwankungen/ Flimmeremissionen IEC 61000-3-3	Keine Anwendung

Tabelle 2

<b>Leitlinien und Herstellererklärung - Elektromagnetische Störfestigkeit</b>		
<b>Prüfung der Störfestigkeit</b>	<b>IEC 60601-1-2 Teststufe</b>	<b>Konformitätsstufe</b>
Elektrostatische Entladung (ESD) IEC 61000-4-2	±8 kV Kontakt ±2 kV ±4 kV, ±8 kV ±15 kV Luft	±8 kV Kontakt ±2 kV ±4 kV, ±8 kV ±15 kV Luft
Schnelle transiente elektrische Störgrößen (EFT)/Burst (Impulspaket) IEC 61000-4-4	Keine Anwendung	Keine Anwendung
Spannungsstoß IEC 61000-4-5	Keine Anwendung	Keine Anwendung
Spannungseinbrüche, Kurzunterbrechungen und Spannungsschwankungen bei Netzstromeingangslinien IEC 61000-4-11	Keine Anwendung	Keine Anwendung
Magnetfeld mit Netzfrequenz IEC 61000-4-8	30 A/m 50Hz/60Hz	30 A/m 50Hz/60Hz
Leitungsgeführte HF IEC 61000-4-6	Keine Anwendung	Keine Anwendung
Abgestrahlte HF IEC 61000-4-3	10 V/m 80MHz - 2,7 GHz 80 % AM bei 1 kHz	10 V/m 80MHz - 2,7 GHz 80 % AM bei 1 kHz
HINWEIS: UT ist die Netzwechselspannung vor der Anwendung des Prüfpegels.		

Tabelle 3

Leitlinien und Herstellererklärung - Elektromagnetische Störfestigkeit							
Abgestrahlte HF IEC 61000-4-3 (Testspezifikationen für GEHÄUSE-PORT-IMMUNITÄT gegenüber drahtlosen HF-Kommunikationsgeräten)	Prüffrequenz (MHz)	Band (MHz)	Service	Modulation	Modulation	Entfernung (m)	STÖRFESTIGKEITSPRÜFPEGEL (V/m)
	385	380-390	TETRA 400	Pulsmodulation 18Hz	1.8	0.3	27
	450	430-470	GMRS 460 FRS 460	FM $\pm$ 5 kHz deviation 1 kHz sine	2	0.3	28
	710	704-787	LTE Band 13, 17	Pulsmodulation 217 Hz	0.2	0.3	9
	745						
	780						
	810	800-960	GSM 800/900 TETRA 800, iDEN 820, CDMA 850, LTE Band 5	Pulsmodulation 18 Hz	2	0.3	28
	870						
	930						
	1720	1170-1990	GSM 1800; CDMA 1900; GSM 1900; DECT; LTE Band 1, 3, 4, 25; UMTS	Pulsmodulation 217 Hz	2	0.3	28
	1845						
	1970						
	2450	2400-2570	Bluetooth WLAN 802.11 b/g/n, RFID 2450, LTE Band 7	Pulsmodulation 217 Hz	2	0.3	28
	5240	5100-5800	WLAN 802.11 a/n	Pulsmodulation 217 Hz	0.2	0.3	9
	5500						
	5785						

## IT | DESCRIZIONE DELLE PARTI

- ① Coperchio rimovibile per contenitori usa e getta. Ruotare per rimuovere
- ② Anello in silicone
- ③ Pulsante di accensione/spegnimento
- ④ Coperchio delle batterie
- ⑤ Contenitori usa e getta x 25
- ⑥ Scomparto per contenitori usa e getta
- ⑦ Ugello in silicone rosa 0-3 mesi
- ⑧ Ugello in silicone blu 3-12 mesi
- ⑨ Ugello in silicone arancione 12+ mesi
- ⑩ Guarnizione in silicone di ricambio

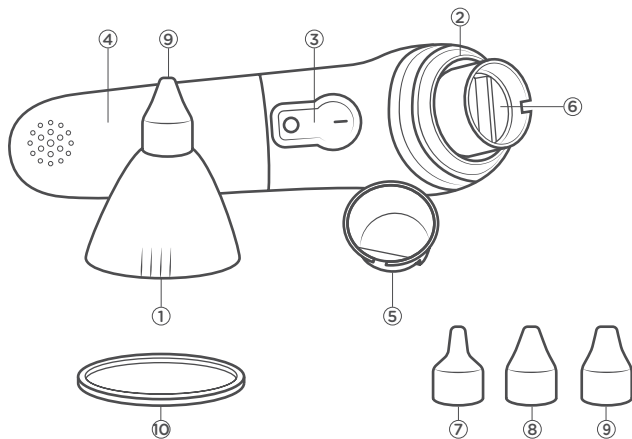

Avete delle domande?  
Visitate il nostro sito web: [tommeetpee.com](http://tommeetpee.com)



## INSERIMENTO/CAMBIO BATTERIE

1. Far scorrere il coperchio delle batterie.
2. Inserire 2 batterie alcaline AA..
3. Riposizionare il coperchio delle batterie finché non si sente un clic  
Non utilizzare batterie ricaricabili

## MODALITÀ D'UTILIZZO

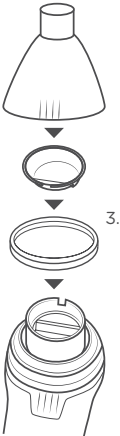
1. Pulirsi le mani prima dell'uso
  2. Lavare e sterilizzare il coperchio trasparente, l'anello di tenuta e la punta dell'aspiratore. La tazza monouso può essere riutilizzata se lavata accuratamente a mano tra un utilizzo e l'altro.
  3. Inserire il contenitore monouso all'interno dell'unità, posizionare la guarnizione e poi il coperchio trasparente sulla parte superiore, ruotare per sigillare e bloccare in posizione.
- 
4. Selezionare l'ugello corretto per l'età del neonato / bambino
  5. Posizionare l'ugello nel naso del bambino. NON inserire in profondità nel naso. NON premere con forza la punta contro la parete nasale. NON usare il dispositivo con orecchi, occhi o gola; questo prodotto è progettato solo per rimuovere le secrezioni nasali
  6. Accendere il dispositivo premendo "I"
  7. Utilizzare solo per pochi secondi per rimuovere il muco.
  8. Spegnerlo premendo "O"
  9. Smontare il coperchio e rimuovere il contenitore di aspirazione che contiene le secrezioni nasali. Eliminare le secrezioni nasali.
  10. Lavare, sterilizzare, asciugare il coperchio e la punta in silicone. Lavare e asciugare la tazza monouso o utilizzare quella di ricambio in dotazione. Rimontare il coperchio, la tazza monouso e la punta in silicone.
  11. Pulire il corpo dell'apparecchio con un panno morbido.  
NON immergere l'unità in acqua  
Utilizzare sempre l'unità con un contenitore monouso per raccogliere il muco  
Cambiare o svuotare sempre il contenitore usa e getta per il muco quando è pieno per due terzi.  
Non capovolgere l'aspiratore quando il muco è nel contenitore in quanto potrebbe bloccare l'aspiratore.

## CURA E UTILIZZO

Durante l'utilizzo dell'aspiratore assicurarsi che il bambino apra la bocca

Durante l'utilizzo dell'aspiratore non bloccare l'altra narice del bambino

Pulire l'aspiratore dopo ogni utilizzo

Non riporre l'unità con muco all'interno del contenitore monouso. Pulire e sterilizzare sempre dopo ogni utilizzo

Rimuovere le batterie se l'aspiratore non viene utilizzato per più di 14 giorni.

Prima di ogni utilizzo inserire sempre la guarnizione in silicone in modo corretto

Tenere fuori dalla portata dei bambini

In caso di ferite, infezioni o sanguinamento dal naso evitare di utilizzare l'aspiratore e consultare il medico

Utilizzare solo gli accessori forniti con l'aspiratore

## RISOLUZIONE DEI PROBLEMI

Problema	Soluzione
Nessuna aspirazione	Controllare che la guarnizione in silicone sia in posizione Controllare che il coperchio sia bloccato e sigillato in posizione Controllare che l'ugello sia assemblato correttamente
Pulsante di accensione/ spegnimento non funzionante	Controllare che le batterie siano inserite correttamente Cambiare le batterie









## LINEE GUIDA

Questo dispositivo è conforme alla Direttiva UE 93/42/CEE relativa ai prodotti medici e alla norma europea EN60601-1-2 ed è soggetto a particolari precauzioni per quanto riguarda la compatibilità elettromagnetica.

## CLASSIFICAZIONE

1. Apparecchiature alimentate internamente;
2. Parte applicata di tipo BF;
3. IP22;
4. Sterilizzato o disinfezione: Sterilizzazione a vapore;
5. Categoria AP / attrezzature APG: N/A
6. Operazione continua.

## SPIEGAZIONE DEI SIMBOLI

Simbolo	Descrizione del simbolo
	Parte applicativa, tipo BF
	Corrente continua
IP22	Protezione per evitare l'accesso a parti pericolose con un dito e contro le gocce d'acqua che cadono verticalmente quando la custodia è inclinata fino a 15°
	Fare riferimento al manuale / opuscolo con le istruzioni
	SMALTIMENTO: Non smaltire questo prodotto nei rifiuti urbani indifferenziati. È necessaria la raccolta differenziata di tali rifiuti per un trattamento speciale.
	Produttore
	Numero di serie
	L'etichettatura CE certifica che il prodotto è conforme ai requisiti essenziali della Direttiva 93/42/CEE sui dispositivi medici.
	Rappresentante autorizzato nella Comunità Europea/Unione Europea
	Importatore

## DICHIARAZIONE EMC

L'ATTREZZATURA ME (ASPIRATORE NASALE) o il SISTEMA ME è adatto per le cure domiciliari e negli ambienti clinici.

**AVVERTENZA:** non avvicinare ad apparecchiature chirurgiche HF attive e alla stanza schermata RF di un sistema ME per la risonanza magnetica, dove l'intensità dei disturbi EM è elevata.

**AVVERTENZA:** l'uso di questa apparecchiatura adiacente o impilata con altre apparecchiature deve essere evitato perché potrebbe causare un funzionamento improprio. Se tale uso è necessario, questa apparecchiatura e le altre apparecchiature devono essere osservate per verificare che funzionino normalmente.

**AVVERTENZA:** l'uso di accessori, trasduttori e cavi diversi da quelli specificati o forniti dal produttore di questa apparecchiatura potrebbe comportare un aumento delle emissioni elettromagnetiche o una diminuzione dell'immunità elettromagnetica di questa apparecchiatura e provocare un funzionamento improprio."

**AVVERTENZA:** le apparecchiature di comunicazione RF portatili (comprese le periferiche come i cavi dell'antenna e le antenne esterne) non devono essere utilizzate a una distanza inferiore a 30 cm (12 pollici) da qualsiasi parte dell'apparecchiatura NCO03, compresi i cavi specificati dal produttore. In caso contrario, potrebbe verificarsi un degrado delle prestazioni di questa apparecchiatura

1. Tutte le istruzioni necessarie per mantenere la SICUREZZA DI BASE e le PRESTAZIONI ESSENZIALI in relazione ai disturbi elettromagnetici per la durata esclusa.

Le apparecchiature di comunicazione RF portatili e mobili possono influire sulle prestazioni di NCO03, evitare forti interferenze elettromagnetiche quando utilizzato vicino, per esempio, a telefoni cellulari, forni a microonde, ecc.

2. Guida e dichiarazione del produttore - emissioni e immunità elettromagnetiche.

## GUIDA E DICHIARAZIONE DEL PRODUTTORE - EMISSIONI E IMMUNITÀ ELETTROMAGNETICHE

Tabella 1

Guida e dichiarazione del produttore - emissioni elettromagnetiche	
Prova delle emissioni	Conformità
Emissioni RF CISPR 11	Gruppo 1
Emissioni RF CISPR 11	Classe B
Emissioni armoniche IEC 61000-3-2	Non applicazione
Oscillazioni di tensione/emissioni sfarfallamento IEC 61000-3-3	Non applicazione

Tabella 2

<b>Guida e dichiarazione del produttore - immunità elettromagnetica</b>		
<b>Test di immunità</b>	<b>Livello di prova IEC 60601-1-2</b>	<b>Livello di conformità</b>
Scarica elettrostatica (ESD) IEC 61000-4-2	contatto $\pm 8$ kV $\pm 2$ kV $\pm 4$ kV, $\pm 8$ kV aria $\pm 15$ kV	contatto $\pm 8$ kV $\pm 2$ kV $\pm 4$ kV, aria $\pm 8$ kV $\pm 15$ kV
Transitori elettrici veloci e ripetitivi IEC 61000-4-4	Non applicazione	Non applicazione
Sovratensione IEC 61000-4-5	Non applicazione	Non applicazione
Cali di tensione, brevi interruzioni e variazioni di tensione sulle linee di alimentazione in ingresso IEC 61000-4-11	Non applicazione	Non applicazione
Campo magnetico della frequenza di rete elettro-energetica IEC 61000-4-8	30 A/m 50Hz/60Hz	30 A/m 50Hz/60Hz
RF condotte IEC 61000-4-6	Non applicazione	Non applicazione
RF irradiate IEC 61000-4-3	10 V/m 80MHz - 2,7 GHz 80% AM a 1 kHz	10 V/m 80MHz - 2,7 GHz 80% AM a 1 kHz
NOTA UT è la tensione di rete della corrente alternata prima dell'applicazione del livello di prova.		

Tabella 3

Guida e dichiarazione del produttore - immunità elettromagnetica							
RF irradiate IEC 61000-4-3 (Specifiche di prova per IMMUNITÀ DELLA PORTA DELLA CUSTODIA per apparecchiature RF con comunicazione wireless)	Frequenza di prova (MHz)	Banda (MHz)	Servizio	Modulazione	Modulazione	Distanza (m)	LIVELLO DI PROVA DI IMMUNITÀ (V/m)
	385	380-390	TETRA 400	Modulazione degli impulsi 18Hz	1.8	0.3	27
	450	430-470	GMRS 460 FRS 460	FM $\pm$ 5 kHz deviation 1 kHz sine	2	0.3	28
	710	704-787	LTE Band 13, 17	Modulazione degli impulsi 217 Hz	0.2	0.3	9
	745						
	780						
	810	800-960	GSM 800/900 TETRA 800, iDEN 820, CDMA 850, LTE Band 5	Modulazione degli impulsi 18 Hz	2	0.3	28
	870						
	930						
	1720	1170-1990	GSM 1800; CDMA 1900; GSM 1900; DECT; LTE Band 1, 3, 4, 25; UMTS	Modulazione degli impulsi 217 Hz	2	0.3	28
	1845						
	1970						
	2450	2400-2570	Bluetooth WLAN 802.11 b/g/n, RFID 2450, LTE Band 7	Modulazione degli impulsi 217 Hz	2	0.3	28
	5240	5100-5800	WLAN 802.11 a/n	Modulazione degli impulsi 217 Hz	0.2	0.3	9
	5500						
	5785						

## ES | DESCRIPCION DE LAS PIEZAS

- ① Cubierta extraíble para depósitos desechables. Girar para quitar
- ② Anillo de silicona
- ③ Botón de encendido y apagado
- ④ Tapa de las pilas
- ⑤ Depósitos desechables (25 ud.)
- ⑥ Compartimento para depósitos desechables
- ⑦ Boquilla de silicona rosa para 0-3 meses
- ⑧ Boquilla de silicona azul para 3-12 meses
- ⑨ Boquilla de silicona naranja para más de 12 meses
- ⑩ Anillo de silicona para sellado de repuesto

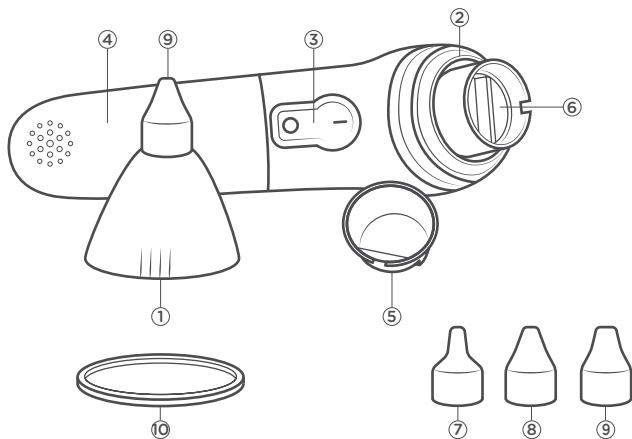

¿Alguna pregunta?  
Visite nuestro sitio web: [tommeetippee.com](http://tommeetippee.com)

## INSERTAR O CAMBIAR LAS PILAS

1. Deslice la tapa de las pilas para retirarla.
2. Inserte 2 pilas alcalinas AA.
3. Vuelva a colocar la tapa de las pilas y deslícela hasta que escuche un clic.

No use pilas recargables.

## MODO DE USO

1. Lávese las manos antes de usar el aspirador.
2. Lave y esterilice la cubierta transparente, el anillo de sellado y la punta del aspirador. El vaso se puede reutilizar si se lava bien a mano entre usos.
3. Coloque el depósito desechable dentro de la unidad, coloque el anillo de sellado en su lugar y ponga la cubierta transparente sobre la parte superior. Gírela para sellarla y fijarla.
4. Seleccione la boquilla correcta para la edad del bebé o el niño.
5. Coloque la boquilla en la nariz del bebé. NO profundice demasiado en la nariz. NO presione la punta con fuerza contra la pared nasal. NO utilice el dispositivo en el oído, los ojos o la garganta. Este producto está diseñado únicamente para eliminar la moco nasal.
6. Pulse "I" para encender el dispositivo.
7. Úselo durante unos segundos solo para eliminar la mucosidad.
8. Pulse "O" para apagar el dispositivo.
9. Desmonte la cubierta y retire el recipiente de succión que contiene la mucosidad. Deseche la mucosidad.
10. Lave, esterilice y seque la cubierta y la punta de silicona. Lave y seque el vaso o utilice el de recambio que se incluye. Vuelva a colocar la cubierta, el vaso y la punta de silicona.
11. Limpie el cuerpo del aspirador con un paño suave. NO sumerja la unidad en agua. Utilice siempre la unidad con un depósito desechable para recoger la mucosidad. Cambie o vacíe siempre el depósito desechable cuando alcance dos tercios de su capacidad.  
No coloque el aspirador boca abajo si hay mucosidad en el depósito, ya que podría bloquear el aspirador.

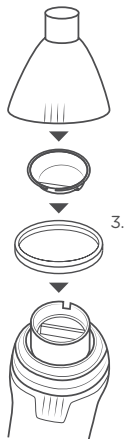



## CUIDADO Y USO

Asegúrese de que el bebé abre la boca al usar el aspirador.

No bloquee la otra fosa nasal del bebé cuando utilice el aspirador.

Limpie el aspirador después de cada uso.

No guarde la unidad dentro del depósito desechable si quedan restos de mucosidad.

Esterilice siempre el aspirador después de cada uso.

Retire las pilas si no va a utilizar el aspirador durante más de 14 días.

Inserte correctamente el anillo de sellado de silicona antes de cada uso.

Mantener fuera del alcance de los niños.

No utilice el aspirador si hay alguna herida, infección o sangrado en la nariz y consulte a su médico.

Utilice únicamente los accesorios que se incluyen con el aspirador.

## RESOLUCIÓN DE PROBLEMAS

Problema	Solución
Falta de aspiración	Compruebe que el anillo de sellado de silicona esté en su sitio Verifique que la cubierta esté fijada y sellada correctamente Compruebe que la boquilla esté montada correctamente
El botón de encendido y apagado no funciona	Compruebe que ha insertado correctamente las pilas Cambie las pilas









## DIRECTRICES

Este dispositivo cumple la directiva de la UE 93/42/EEC sobre productos médicos y la norma europea EN60601-1-2, y está sujeto a precauciones especiales en relación con la compatibilidad electromagnética.

## CLASIFICACIÓN

1. Equipo con fuente de alimentación interna;
2. Pieza de aplicación, tipo BF;
3. IP22;
4. Esterilización o desinfección: esterilización por vapor;
5. Equipo de categoría AP/APG: N/A
6. Operación continua.

## EXPLICACIÓN DE LOS SÍMBOLOS

Símbolo	Descripción del símbolo
	Pieza de aplicación, tipo BF
	Corriente continua
IP22	Protección ante el acceso a piezas peligrosas con un dedo y ante las gotas de agua que caen verticalmente cuando se inclina hasta 15°
	Consulte el manual de uso o el folleto de instrucciones.
	ELIMINACIÓN: no deseche este producto como residuo sin clasificar. Es necesario recoger estos residuos por separado para un tratamiento especial.
	Fabricante
	Número de serie
	El etiquetado CE certifica que el producto cumple los requisitos esenciales de la Directiva 93/42/CEE sobre dispositivos médicos.
	Representante autorizado en la Comunidad Europea / Unión Europea
	Importador

## DECLARACIÓN DE CEM

Los EQUIPOS (ASPIRADOR NASAL) o SISTEMAS médicos eléctricos son adecuado para entornos clínicos y de atención médica domiciliaria.

**ADVERTENCIA:** no acerque la unidad a equipos quirúrgicos de alta frecuencia en funcionamiento, a salas blindadas de radiofrecuencia ni a sistemas electromagnéticos para la obtención de imágenes por resonancia magnética, ya que la intensidad de las perturbaciones electromagnéticas es alta.

**ADVERTENCIA:** no use este equipo cerca o junto con otros equipos, ya que el funcionamiento podría resultar incorrecto. Si ese uso es necesario, deben observarse tanto este como los demás equipos para verificar que estén funcionando normalmente.

**ADVERTENCIA:** el uso de accesorios, transductores y cables que no sean los especificados o incluidos por el fabricante de este equipo podría provocar un aumento de las emisiones electromagnéticas o una disminución de la inmunidad electromagnética de este equipo y causar un funcionamiento incorrecto.

**ADVERTENCIA:** no deben usarse equipos portátiles de comunicaciones por radiofrecuencia (incluyendo los periféricos como cables de antena y antenas externas) a menos de 30 cm (12 pulgadas) de cualquier parte del equipo NC003, incluyendo los cables que especifica el fabricante. De lo contrario, podría producirse una degradación del rendimiento de este equipo.

1. Todas las instrucciones necesarias para mantener la SEGURIDAD BÁSICA y el RENDIMIENTO ESENCIAL con respecto a las perturbaciones electromagnéticas durante la vida útil exceptuada.  
Los equipos de comunicación de radiofrecuencia portátiles y móviles pueden afectar el rendimiento del NC003, ya que evitan fuertes interferencias electromagnéticas, como cuando se utilizan cerca de teléfonos móviles, hornos microondas, etc.
2. Orientación y declaración del fabricante: inmunidad y emisiones electromagnéticas.

## ORIENTACIÓN Y DECLARACIÓN DEL FABRICANTE: INMUNIDAD Y EMISIONES ELECTROMAGNÉTICAS

Tabla 1

Orientación y declaración del fabricante: emisiones electromagnéticas	
Prueba de emisiones	Cumplimiento
Emisiones de radiofrecuencia CISPR 11	Grupo 1
Emisiones de radiofrecuencia CISPR 11	Clase B
Emisiones armónicas IEC 61000-3-2	Sin aplicación
Fluctuaciones de voltaje/emisiones de parpadeo IEC 61000-3-3	Sin aplicación

Tabla 2

<b>Orientación y declaración del fabricante: inmunidad electromagnética</b>		
<b>Prueba de inmunidad</b>	<b>Nivel de prueba IEC 60601-1-2</b>	<b>Compliance level</b>
Descarga electrostática (ESD) IEC 61000-4-2	±8 kV contacto ±2 kV ±4 kV, ±8 kV ±15 kV aire	±8 kV contacto ±2 kV ±4 kV, ±8 kV ±15 kV aire
Transitorios eléctricos rápidos en ráfagas IEC 61000-4-4	Sin aplicación	Sin aplicación
Aumento IEC 61000-4-5	Sin aplicación	Sin aplicación
Caídas de tensión, interrupciones breves y variaciones de tensión en las líneas de entrada de la fuente de alimentación IEC 61000-4-11	Sin aplicación	Sin aplicación
Campo magnético de frecuencia industrial IEC 61000-4-8	30 A/m 50Hz/60Hz	30 A/m 50Hz/60Hz
Radiofrecuencia conducida IEC 61000-4-6	Sin aplicación	Sin aplicación
Radiofrecuencia radiada IEC 61000-4-3	10 V/m 80MHz - 2,7 GHz 80 % AM a 1 kHz	10 V/m 80MHz - 2,7 GHz 80 % AM a 1 kHz
NOTA: UT es el voltaje de la red eléctrica antes de la aplicación del nivel de prueba.		

Tabla 3

Orientación y declaración del fabricante: inmunidad electromagnética							
Radiofrecuencia radiada IEC 61000- 4-3 (especificaciones de la prueba para INMUNIDAD DE PUERTO DE CUBIERTA a equipos de comunicaciones inalámbricas por radiofrecuencia)	Frecuencia de la prueba (MHz)	Banda (MHz)	Servicio	Modulación	Modulación	Distancia (m)	NIVEL DE PRUEBA DE INMUNIDAD (V/m)
	385	380-390	TETRA 400	Modulación de pulsos 18Hz	1.8	0.3	27
	450	430-470	GMRS 460 FRS 460	FM $\pm$ 5 kHz deviation 1 kHz sine	2	0.3	28
	710	704-787	LTE Band 13, 17	Modulación de pulsos 217 Hz	0.2	0.3	9
	745						
	780						
	810	800-960	GSM 800/900 TETRA 800, iDEN 820, CDMA 850, LTE Band 5	Modulación de pulsos 18 Hz	2	0.3	28
	870						
	930						
	1720	1170-1990	GSM 1800; CDMA 1900; GSM 1900; DECT; LTE Band 1, 3, 4, 25; UMTS	Modulación de pulsos 217 Hz	2	0.3	28
	1845						
	1970						
	2450	2400-2570	Bluetooth WLAN 802.11 b/g/n, RFID 2450, LTE Band 7	Modulación de pulsos 217 Hz	2	0.3	28
	5240	5100-5800	WLAN 802.11 a/n	Modulación de pulsos 217 Hz	0.2	0.3	9
	5500						
	5785						



**Guangzhou Berrcom Medical Device Co., Ltd.**

No.38 Huanzhen Xi Road, Dagang Town,  
Nasha, 511470 Guangzhou, Guangdong,  
PEOPLE'S REPUBLIC OF CHINA



**Shanghai International Holding Corp. GmbH (Europe)**

Eiffestrasse 80, 20537 Hamburg, Germany

Distributed by



**Mayborn (UK) Limited**, Balliol Business Park,  
Newcastle upon Tyne, NE12 8EW, UK

All IP rights held or used under licence by Mayborn  
(UK) Limited and/or its affiliates.

TOMMEE TIPPEE®. Copyright © 2021.



**Any questions?  
Visit our website: [tommeetippee.com](http://tommeetippee.com)**